





Мы проектируем и оснащаем магазины, продовольственные и не продовольственные супермаркеты, гипермаркеты DIY, складские, вспомогательные и офисные помещения.

Мы создаем магазины "под ключ".

Специализация компании:

- разработка концепции магазина; зонирование торговых залов в соответствии с ассортиментом и особенностями помещения;
- организация логистических потоков в соответствии с особенностями помещения;
- подбор оборудования под каждую товарную категорию;
- комплексное оснащение всеми видами торгового оборудования и инвентаря;
- подбор подъемно-транспортной техники;
- подбор и комплектация IT оборудованием для автоматизации торговых процессов;
- монтаж и пуско-наладка оборудования;
- планирование офисных помещений и комплектация необходимой мебелью.

Специалисты нашей компании работают в этой области с 2004 года и обладают огромным опытом не только в открытии магазинов, но также и непосредственном управлении работой крупных торговых компаний строительного профиля. Наши специалисты открывали или участвовали в открытии магазинов и гипермаркетов таких компаний как СтройАрсенал (Екатеринбург) ЭлКо (Астрахань) и многие другие.

Компания «ИТС» является официальным представителем завода "LA FORTEZZA" в УРАЛО-СИБИРСКОМ РЕГИОНЕ.

Группа компаний "LA FORTEZZA" начала своё развитие в Италии в 1980-х гг. благодаря ряду стратегических слияний. Начиная с 1995 г. компания расширяет свою работу за рубежом, открывая специализированные заводы и офисы продаж в Европе, Азии и на других континентах.

В 2008 году компания "LA FORTEZZA" построила завод площадью более 8000 м² в Ступино, новом технологическом и промышленном центре, расположенном примерно в 100 км к югу от столицы.

Торговое и складское оборудование – это первоначальная специализация "LA FORTEZZA", и теперь компания является лидером в создании проектов «под ключ» для супер и гипермаркетов. Следуя ценностям компании, подразделение складского оборудования постоянно разрабатывает инновационные решения, чтобы и дальше улучшать свою работу и полностью соответствовать требованиям клиентов.



Мы рады предложить Вам качественные услуги в области проектирования складских и торговых площадей. Разработку концепции дизайна, рабочей документации, инженерных частей проекта.

Наши услуги:

- концептуальное проектирование и технологический дизайн помещений и площадей;
- разработка объемно-планировочного решения в рамках дизайн-проекта;
- трехмерная визуализация проектируемых объектов - одна из лучших возможностей получить представление о том, как будет выглядеть магазин по завершении всех стадий проектирования и строительства;
- управление проектом и осуществление авторского надзора;
- создание чертежей нетиповых изделий (элементов торгового оборудования, разработанных индивидуально для Вашего проекта);
- выпуск бренд-бука с правилами использования концепции Вашей Торговой марки для вновь открываемых магазинов сети и Руководств по проектированию и строительству.

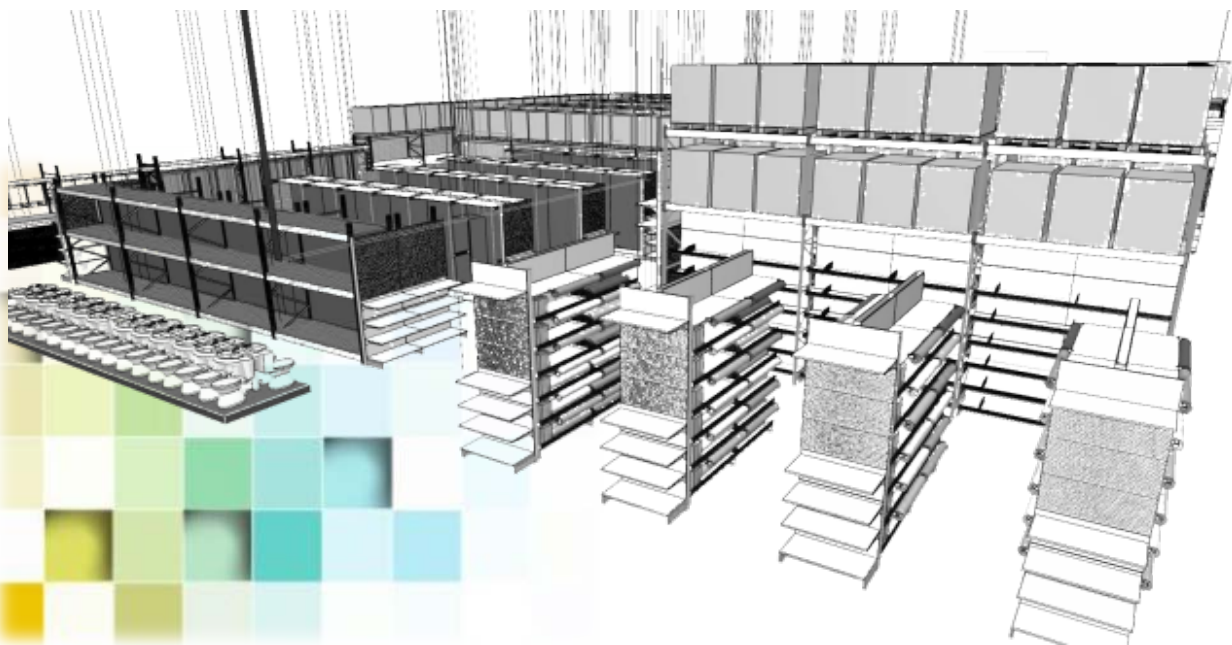

ПРОЕКТИРУЕМ С НАМИ
ПРОЕКТИРУЕМ С НАМИ



ТОРГОВОЕ ОБОРУДОВАНИЕ
серия F25



ТОРГОВОЕ ОБОРУДОВАНИЕ
серия ФРЕЙМ

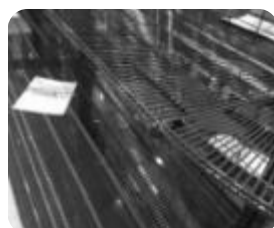

КАССОВЫЕ БОКСЫ



ОБОРУДОВАНИЕ ДЛЯ
МАГАЗИНОВ D.I.Y.



ОБОРУДОВАНИЕ ДЛЯ
СКЛАДСКИХ КОМПЛЕКСОВ



ОБОРУДОВАНИЕ ДЛЯ НЕПРОДОВОЛЬСТВЕННЫХ
МАГАЗИНОВ



Направления деятельности
ИТС



F25

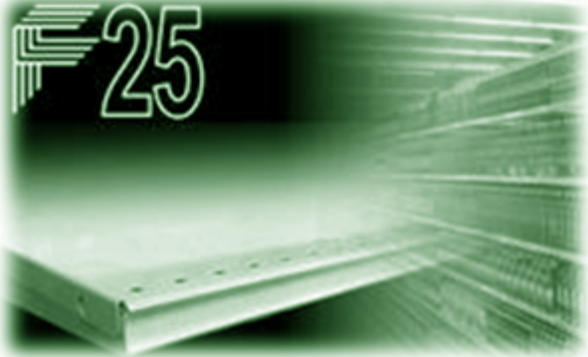

Система F25 – это стандартные стеллажные конструкции, которые используются в качестве напольного торгового оборудования для магазинов, супермаркетов и гипермаркетов.

- Шаг перфорации 25 мм для стоек позволяет оптимально использовать пространство для выкладки товара.
- Толщина полки 25 мм позволяет лучше видеть товар и таким образом увеличить объём продаж предлагаемой продукции.
- Обширный ассортимент аксессуаров серии F25 позволяет комплектовать стеллажи различного назначения.

Основные хаактеристики

Высота стойки – от 1130мм до 4025мм
Сечение стойки - 30x30,60x30,90x30,120x30
Глубина полки – 300, 400, 500, 600, 700, 800, 1000, 1200мм
Длина полки – 660, 1000, 1250, 1330мм
Высота задней панели – 250мм, 125мм

Допустимые нагрузки на полки

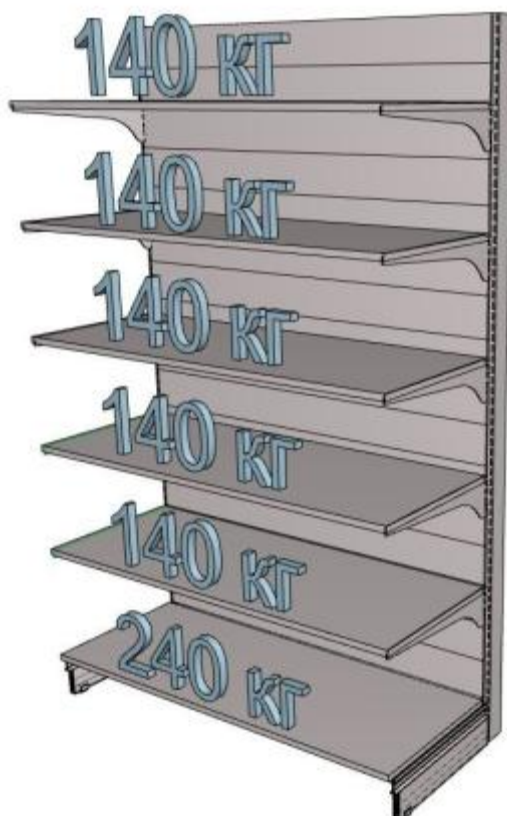
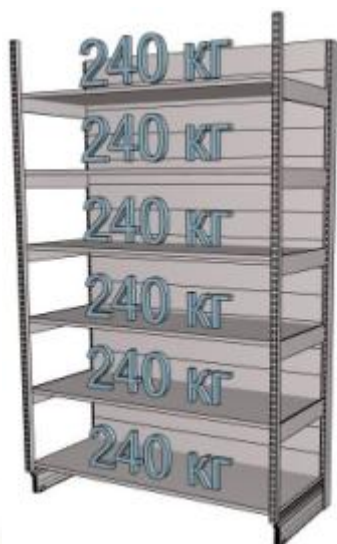

ТОРГОВОЕ ОБОРУДОВАНИЕ
СЕРИЯ F25

ТОРГОВОЕ ОБОРУДОВАНИЕ
серия F25

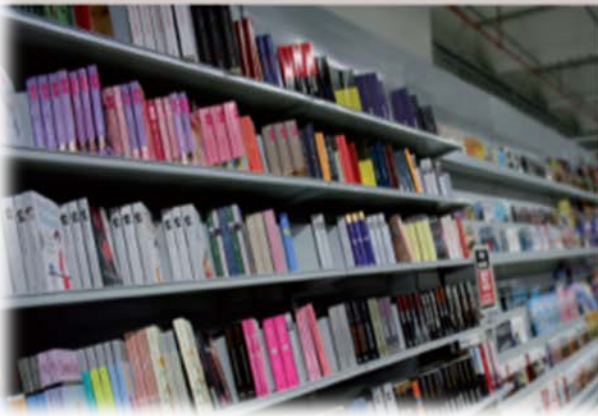

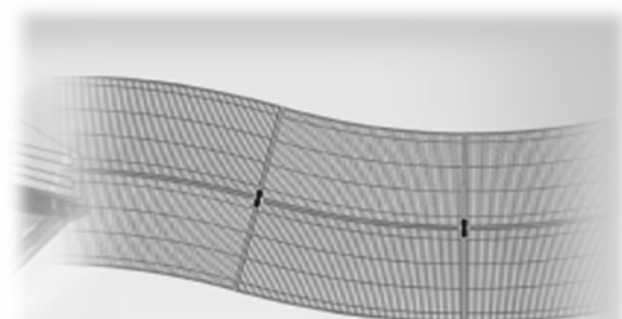

Новые закругленные модули позволяют создавать большое количество комбинаций с изгибами, которые служат превосходным экспозитором для разных видов товара.

New curved shapes to allow many wavy combinations, ideal for promos

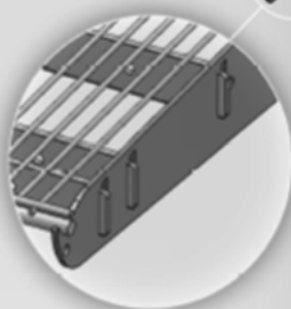
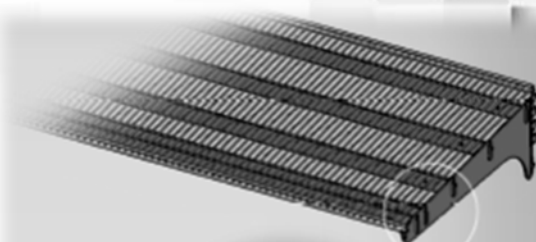

Новая запатентованная система с фиксирующими кронштейнами, обеспечивает максимальную устойчивость полки.

New patented system with special shaped brackets to increase shelf solidity

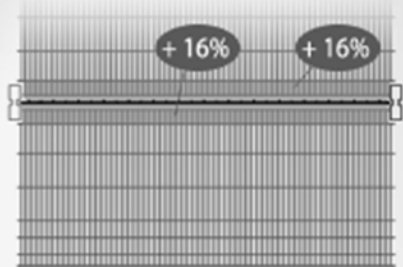

Центральная двусторонняя задняя панель "УНИКО" позволяет увеличивать пространство для выкладки товара на полке на 16%

Central back paneling to increase by 16% your display space



ТОРГОВОЕ ОБОРУДОВАНИЕ
СЕРИЯ ФРЕЙМ



ТОРГОВОЕ ОБОРУДОВАНИЕ
СЕРИЯ ФРЕЙМ



ESA -это не просто кассовый бокс -это модульная система высочайшего качества, способная удовлетворить любые требования.

МОДУЛЬНАЯ система, в которую входит запатентованный алюминиевый профиль, позволяющий закреплять разнообразные аксессуары



Традиционное расположение

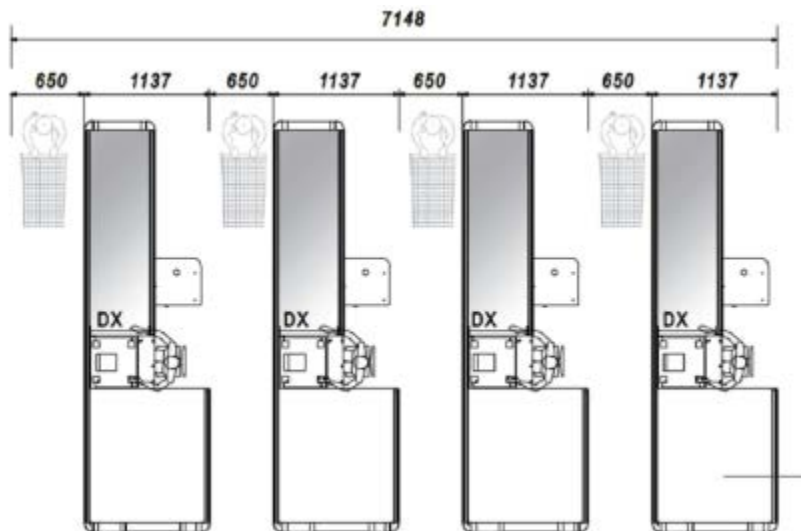

Наиболее часто используется в гипер /супермаркетах

КАССОВЫЕ
БОКСЫ

КАССОВЫЕ
БОКСЫ

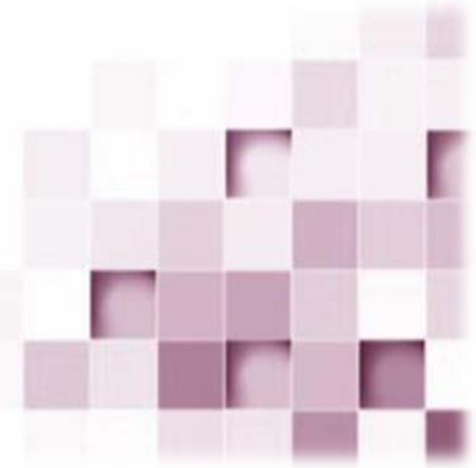

50



Иновационная система с шагом 50 обеспечивает бесчисленные преимущества, в том числе лёгкость смены выкладки товара и высокую степень надёжности и безопасности.

- Задние панели можно снимать на любой высоте независимо друг от друга. Это упрощает смену экспозиции, а также позволяет оптимизировать стоимость задних панелей;

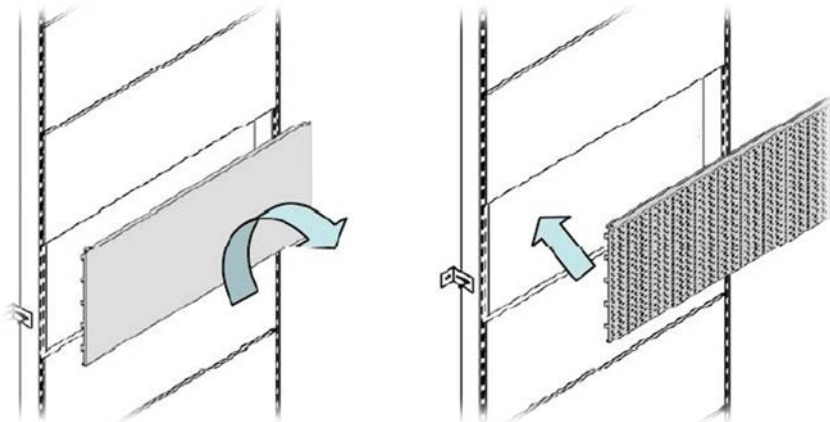

- Оборудование серии F50 даёт возможность создавать многочисленные "интегрированные" конфигурации, позволяя делать выкладку товара на островных стеллажах, а на верхних уровнях организовывать хранение товара на "рэках";



ОБОРУДОВАНИЕ ДЛЯ
МАГАЗИНОВ D.I.Y.



ОБОРУДОВАНИЕ ДЛЯ
МАГАЗИНОВ Д.И.У.
МАГАЗИНОВ

- Широкий ассортимент аксессуаров был разработан с учетом особых требований к выкладке товара в секторе DIY;



ОБОРУДОВАНИЕ ДЛЯ
МАГАЗИНОВ D.I.Y.

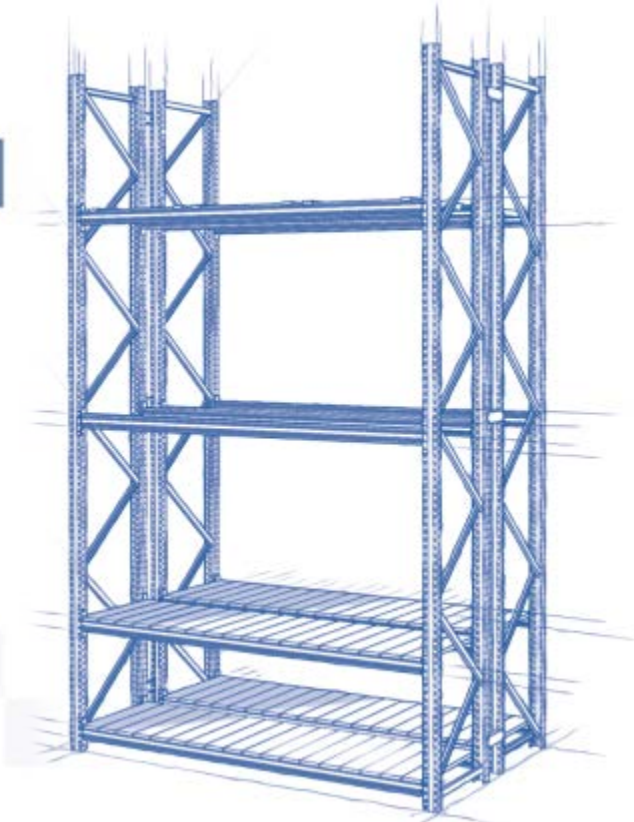
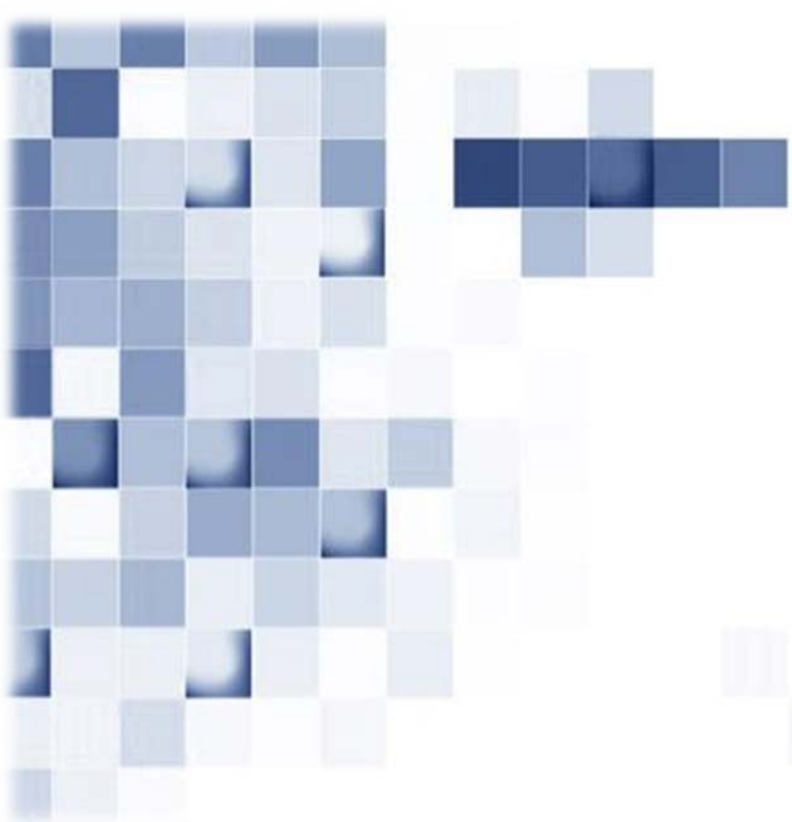

Фронтальные (паллетные) стеллажи предназначены для хранения грузов в складских помещениях на опках или паллетах, размещающихся по наименованию и техническим характеристикам. Стеллажи представляют собой сборно-разборную конструкцию, собираемую из отдельных элементов в одну или две линии любой длины, с любым количеством ярусов и возможностью регулирования балок по высоте с шагом 50мм. Конструкция стеллажа может быть легко изменена, достроена по длине и высоте. Фронтальные стеллажи легко монтируются и демонтируются.

Стеллажи состоят из вертикальных рам с шагом перфорации 50мм и поперечных балок различной длины для одной или нескольких паллет на секцию. Крепление балок к стойкам стеллажной системы производится с помощью зацепов. Стеллажи комплектуются фиксаторами, предохраняющие балки стеллажей от случайного выбивания их вилами погрузчика.

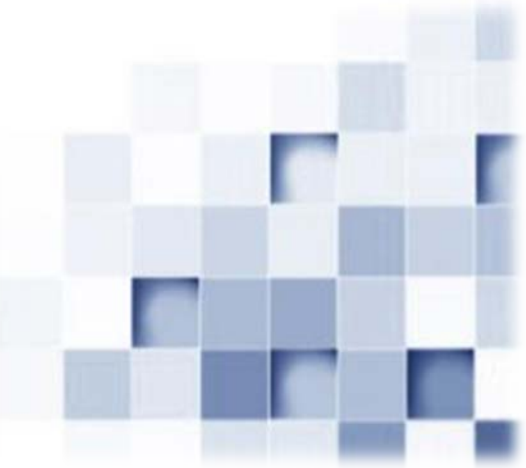
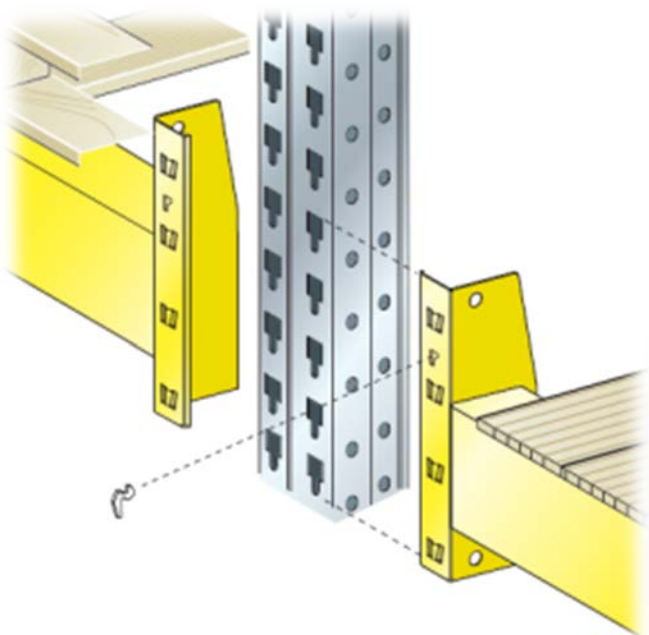

Основные элементы

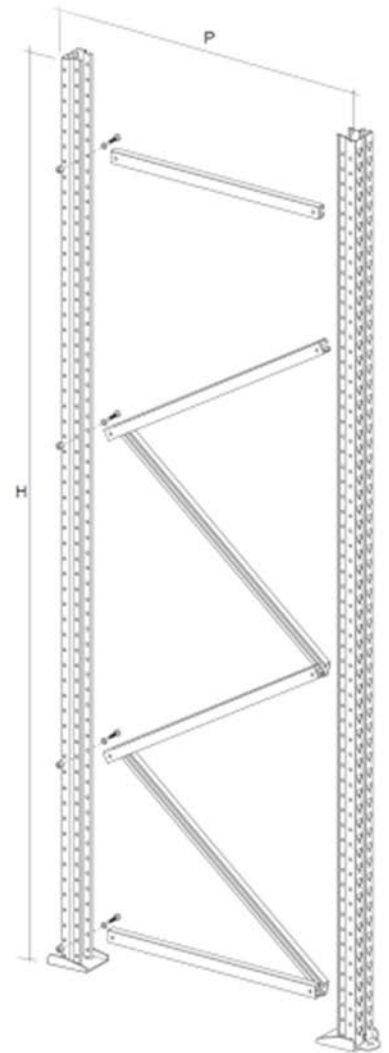
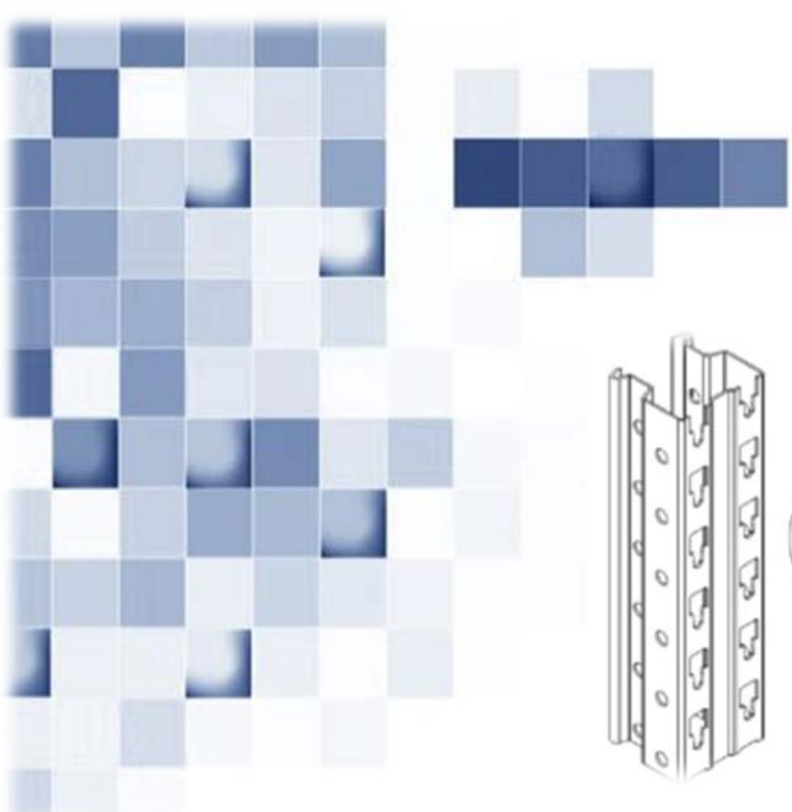

Рама являются вертикальными компонентами стеллажей. Изготавливаются из двух стоек, соединенных вместе с помощью горизонтальных и диагональных раскосов. Рама подбирается по высоте и грузоподъемности. Максимальная высота рам – 12000мм.

Балки – прочные горизонтальные элементы подвески, на которые могут крепиться различные грузы на поддонах и полках. Они подбираются исходя из требований по грузоподъемности на пару балок, а так же из-за условий планировки стеллажной системы.

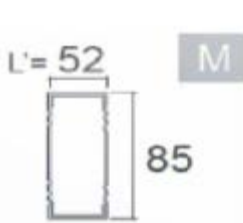

L	L'	H	Kg*
1209	52	85	5075
1809	52	85	3325
1850	52	85	3150
2209	52	85	2225
2250	52	85	2100
2300	52	85	2000
2400	52	85	1875
2709	52	85	1475
3009	52	85	1200
3309	52	85	1000
3609	52	85	825

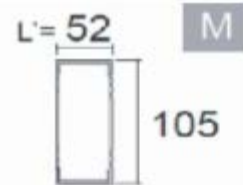

Нагрузки			
L	L'	H	Kg*
1209	52	105	6000
1809	52	105	4450
1850	52	105	4100
2209	52	105	3650
2250	52	105	3350
2300	52	105	3300
2400	52	105	3050
2709	52	105	2425
3009	52	105	1975
3309	52	105	1625
3609	52	105	1375

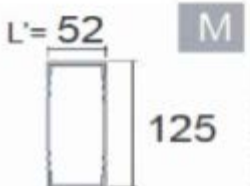

Нагрузки			
L	L'	H	Kg*
1209	52	125	6000
1809	52	125	5700
2209	52	125	4700
2709	52	125	3750
3009	52	125	3000
3309	52	125	2500
3609	52	125	2100

Serie L100-Z/M - spessore 20/10
Series L100-Z/M - thickness 20/10

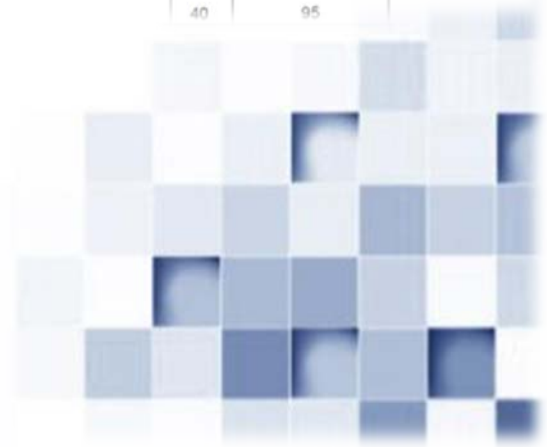
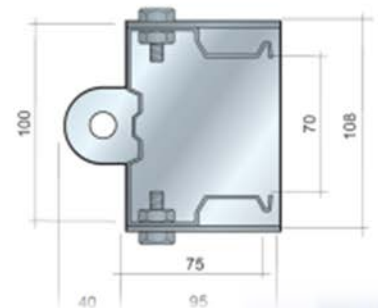



ОБОРУДОВАНИЕ ДЛЯ
СКЛАДСКИХ КОМПЛЕКСОВ

МУЛЬТИСТЕНДЫ

Стенды, предназначенные для выставки и продажи рулонных покрытий диаметром 350 мм и 650 мм.

Отличительными особенностями стендов являются:

- возможность изменения количества выставленных рулонов,
- установка рулонов на стенд осуществляется всего двумя сотрудниками,
- возможность перемещения стенда по полу.

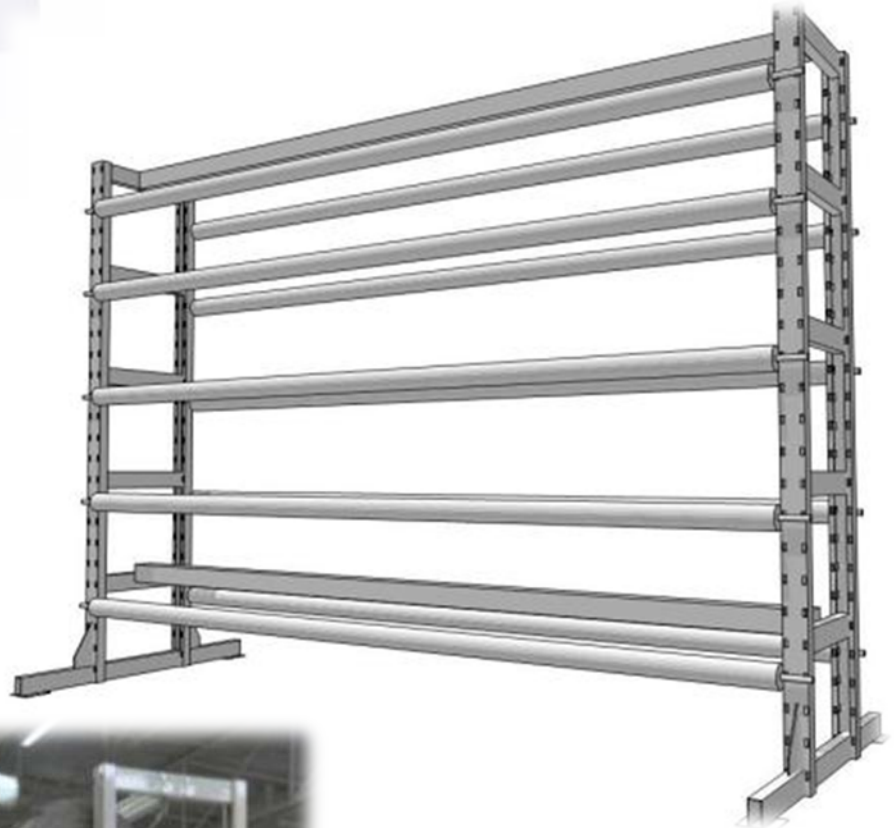

ОБОРУДОВАНИЕ ДЛЯ
НЕПРОДОВОЛЬСТВЕННЫХ МАГАЗИНОВ

КОНСОЛЬНЫЕ СТЕЛЛАЖИ

Предназначены для установки в производственных и складских помещениях и размещения на них длинномерных грузов – металлического проката, рулонов, труб, деревянных балок и других аналогичных грузов

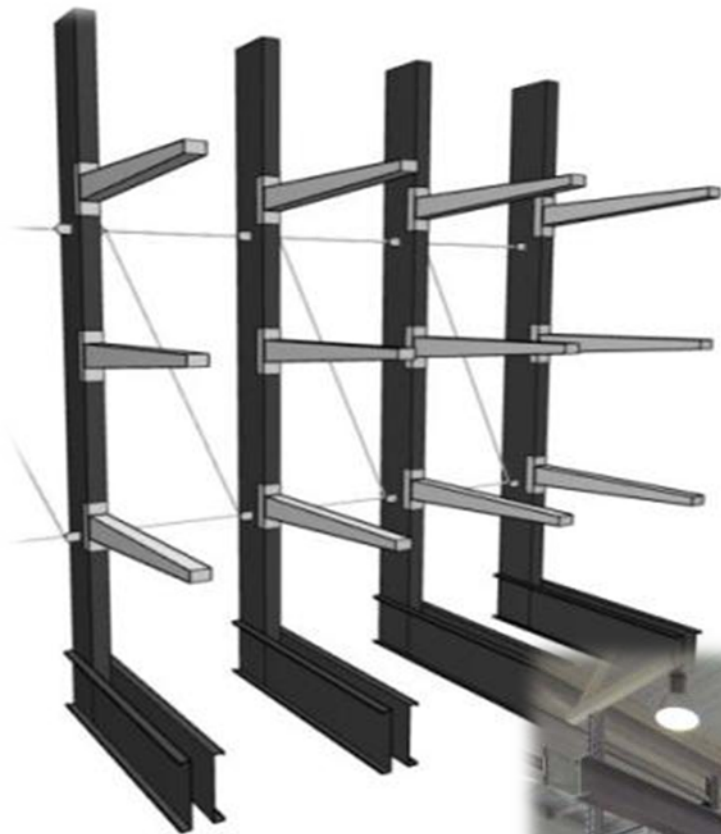

ОБОРУДОВАНИЕ ДЛЯ
НЕПРОДОВОЛЬСТВЕННЫХ МАГАЗИНОВ

Конструкция «Световое облако»

«Световое Облако», предназначенную для демонстрации люстр и потолочных светильников.

Отличительными особенностями конструкции является следующее:

- создание «фальш-потолка» для более наглядного представления люстр и светильников,
- упорядочная выставка люстр и светильников, ровно по направляющим профилям,
- возможность монтажа конструкции на стоящих на полу стеллажных системах.



ОБОРУДОВАНИЕ ДЛЯ
НЕПРОДОВОЛЬСТВЕННЫХ МАГАЗИНОВ

Компания «Ла Фортецца» применяет эффективную систему управления качеством, в соответствии со стандартами сертификата ISO 9001, **полученным в 1996 г.**

В 2009 компания «Ла Фортецца» получила первый сертификат как Группа компаний, подтверждающий соответствие международным правилам ISO 9001 **своих заводов во Франции, Аргентине и России**



В июле 2011года заводы компании «Ла Фортецца» в Италии и России получили престижный сертификат TÜV для серий оборудования Ф25, Ф50, Фортиссимо, Мультирак, Универсал.

Это даёт гарантию эффективности и надёжности нашего оборудования.

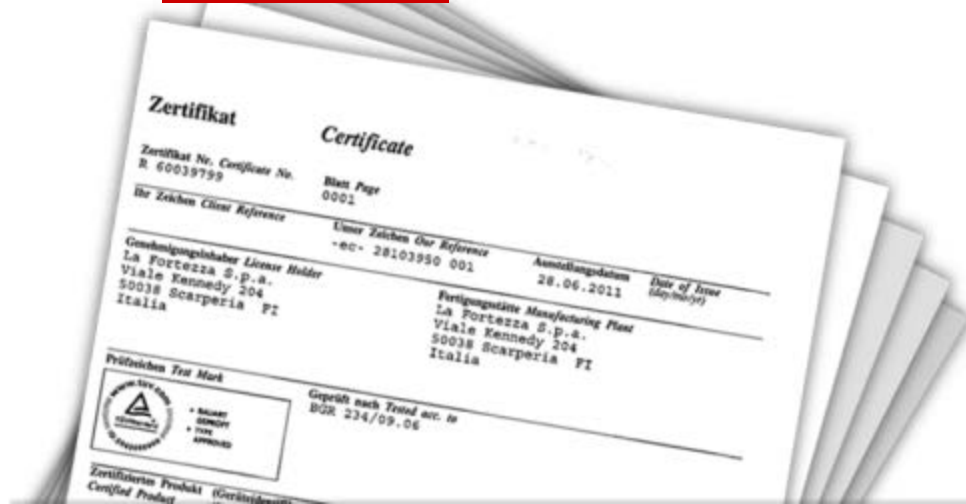

Сертификаты
CERTIFICATE

СТРОЙ АРСЕНАЛ
СТРОИТЕЛЬНЫЙ ГИПЕРМАРКЕТ

СУПЕРСТРОЙ.

Строитель СЕТЬ МАГАЗИНОВ

ИнтерСтрой

LINVEL

КРАСКИ
ДОМ МАЛЯРА

СВЕТБУРГ
интернет-магазин

EURO SPAR

КРЕПЕЖ СИТИ
СЕТЬ МАГАЗИНОВ

АГОРА
ДВЕРИ ▲ СТЕНЫ ▲ ПОЛ

НОШИМ
КОММЕНТАРИ
ДОПЛИ
КОММЕНТАРИ



Качество во всем

Свердловская область, г. Екатеринбург, Щорса 7,
оф. 323
Тел. +7 (343) 361 16 20, +7 (922) 143-61-95
E-mail: info@i-tco.ru
www.i-tco.ru